

INSPIRON™

ZALECONE USTAWIENIA



INSPIRON™

ZALECONE USTAWIENIA

Model PP19S

Uwagi, przestrogi i ostrzeżenia



UWAGA: UWAGA wskazuje ważną informację, która pomoże Ci lepiej korzystać z komputera.



OSTRZEŻENIE: OSTRZEŻENIE informuje o sytuacjach, w których występuje ryzyko uszkodzenia sprzętu lub utraty danych i przedstawia sposoby uniknięcia problemu.



PRZESTROGA: PRZESTROGA wskazuje możliwość potencjalnego uszkodzenia własności, obrażeń użytkownika lub śmierci.

Informacje podane w bieżącym opracowaniu mogą ulec zmianie bez wcześniejszego powiadomienia.

© 2009 Dell Inc. Wszystkie prawa zastrzeżone.

Kopiowanie tych informacji w jakikolwiek sposób bez pisemnej zgody Dell Inc. jest prawnie zabronione.

Znaki towarowe występujące w tekście instrukcji: *Dell*, logo *DELL*, *Inspironi YOURS IS HERE* to znaki towarowe firmy Dell Inc.; *Intel* to zarejestrowany znak towarowy, a *Atom* to znak towarowy firmy Intel Corporation na terenie Stanów Zjednoczonych i/lub innych krajów; *Microsoft* i *Windows* to znaki towarowe lub zarejestrowane znaki towarowe firmy Microsoft Corporation na terenie Stanów Zjednoczonych i/lub innych krajów; *Ubuntu* to zarejestrowany znak towarowy firmy Canonical Ltd.; *Bluetooth* to zarejestrowany znak towarowy firmy Bluetooth SIG, Inc. i jest używany przez firmę Dell w ramach licencji.

Pozostałe znaki towarowe i nazwy handlowe mogą być używane w niniejszym dokumencie w celu odniesienia lub na podstawie umów upoważniających do ich użycia. Dell Inc. zrzeka się wszelkich praw własności do innych znaków towarowych, niż znaki towarowe stanowiące własność Dell Inc.

Spis treści

Konfiguracja komputera

Inspiron™ Mini 10 5

Przed konfiguracją komputera 5

Podłączanie zasilacza AC 6

Podłączanie kabla sieciowego (opcjonalnie) . . . 7

Naciśnij przycisk zasilania 8

System Microsoft® Windows® XP

Ustawienia 9

Ubuntu® Ustawienia 9

Włączanie/wyłączanie sieci

bezprzewodowej 9

Podłącz Internet (opcjonalnie) 10

Praca z komputerem Inspiron™

Mini 10 14

Funkcje umieszczone z prawej strony

obudowy komputera 14

Funkcje umieszczone z lewej
strony obudowy komputera 16

Funkcje umieszczone w podstawie
komputera i na klawiaturzeFunkcje
wyświetlacza 18

Gesty na panelu dotykowym 20

Funkcje wyświetlacza 22

Wyjmowanie i wymiana akumulatora 24

Właściwości oprogramowania 26

Rozwiązywanie problemów 27

Problemy z siecią 27

Problemy z zasilaniem 28

Problemy z pamięcią 30

Problemy z zabezpieczeniami i
oprogramowaniem 30

Spis treści

Użycie narzędzi pomocy 33

Centrum wsparcia technicznego Dell 33

Komunikaty systemowe 34

Hardware Troubleshooter (narzędzie do rozwiązywania problemów ze sprzętem) 36

Diagnostyka Dell 36

Przywracanie systemu operacyjnego . . . 39

Przywracanie systemu 39

Użycie oprogramowania Dell™
PC Restore. 41

Ponownie zainstalowano
system operacyjny. 42

Uzyskiwanie pomocy. 45

Wsparcie techniczne i obsługa klienta. 46

Obsługa online 46

Usługa automatyczna stanu zamówienia. . . . 47

Informacje o produkcie. 48

Zwrot elementów w celu naprawy
gwarancyjnej lub kredytu 48

Zanim zadzwonisz 49

Kontakt z firmą Dell 50

Wyszukiwanie dodatkowych informacji i zasobów. 52

Specyfikacje 55

Indeks 63

Konfiguracja komputera Inspiron™ Mini 10

W tym rozdziale znajdują się informacje odnośnie konfiguracji komputera Inspiron Mini 10 i podłączania urządzeń peryferyjnych.

Przed konfiguracją komputera

Należy upewnić się, że w miejscu ustawienia komputera istnieje łatwy dostęp do źródła zasilania, odpowiednia wentylacja i równa powierzchnia, na której będzie stał komputer.

Ograniczenie przepływu powietrza wokół komputera Inspiron Mini 10 może być przyczyną przegrzania urządzenia. Aby uniknąć przegrzewania należy zapewnić przestrzeń co najmniej 10.2 cm (4 cale) za tylnym panelem obudowy komputera oraz minimum of 5.1 cm (2 cali) z każdej strony. Nie wolno zakrywać otworów wentylacyjnych obudowy zamkniętą przestrzeń, jak szafka lub szuflada, gdy urządzenie jest włączone.

 **PRZESTROGA:** Otworów wentylacyjnych nie wolno zasłaniać, zatykać ich ani dopuszczać, aby gromadził się w nich kurz. Nie należy przechowywać komputera Dell™ w miejscach o ograniczonym przepływie powietrza, np. w zamkniętej walizce, gdy komputer jest włączony. Ograniczony przepływ powietrza grozi uszkodzeniem komputera lub pożarem. Komputer włącza wentylator wtedy, gdy jego temperatura nadmiernie wzrośnie. Działaniu wentylatorów może towarzyszyć szum, który jest zjawiskiem normalnym i nie oznacza awarii wentylatora ani komputera.

 **OSTRZEŻENIE:** Umieszczenie lub układanie ciężkich lub ostrych przedmiotów na komputerze może spowodować trwałe uszkodzenie komputera.

Podłączanie zasilacza AC

Podłącz zasilacz prądu zmiennego do komputera, następnie do gniazdka ściennego lub urządzenia przeciwprzepięciowego.

⚠ PRZESTROGA: Zasilacz współpracuje z gniazdami elektrycznymi na całym świecie. Jednakże, złącza zasilające i listwy zasilające dla różnych krajów. Użycie nieodpowiedniego kabla, nieprawidłowe podłączenie kabla do listwy zasilającej lub gniazda elektrycznego może spowodować pożar lub uszkodzenie komputera.

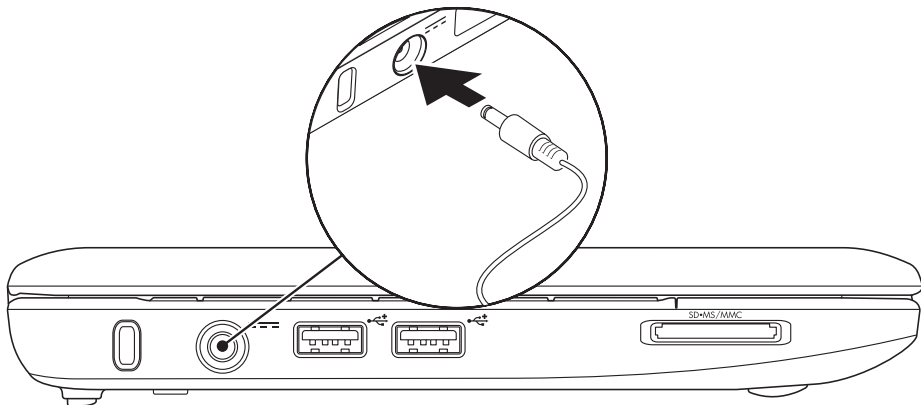

Podłączanie kabla sieciowego (opcjonalnie)

Aby używać połączenia z siecią bezprzewodową,
podłącz kabel sieciowy.

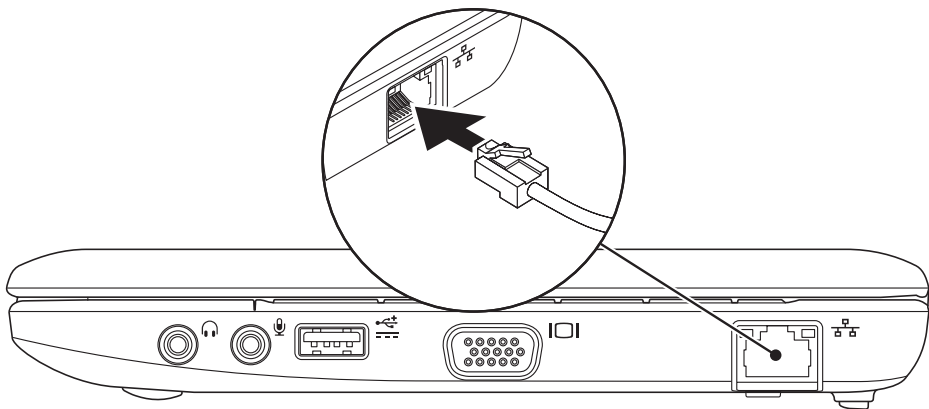

Naciśnij przycisk zasilania

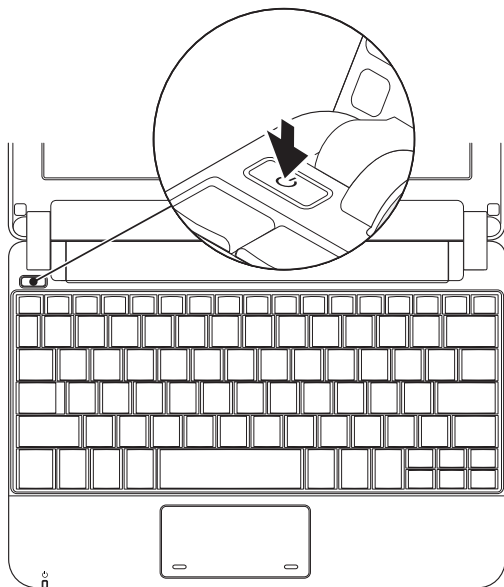

System Microsoft® Windows® XP Ustawienia

Jeśli zamówiłeś system operacyjny Windows XP w komputerze, system jest już skonfigurowany. Aby skonfigurować system Windows XP podczas pierwszego uruchomienia, wykonuj instrukcje wyświetlane na ekranie. Czynności te są obowiązkowe i ich wykonanie może zająć do 15 minut. Instrukcje wyświetlane na ekranie przeprowadzą użytkownika przez kilka procedur łącznie z akceptacją umowy licencyjnej, konfiguracją preferowanych ustawień oraz połączenia internetowego.

 **OSTRZEŻENIE: Nie wolno przerywać procesu konfiguracji systemu operacyjnego. W przeciwnym przypadku komputer może nie nadawać się do użytku.**

Ubuntu® Ustawienia

Jeśli wraz z komputerem zamówiłeś system operacyjny Ubuntu, jest on już skonfigurowany. Patrz *Przewodnik szybkiego uruchomienia Ubuntu* dostarczony wraz z komputerem, aby uzyskać więcej informacji na temat systemu operacyjnego.

Włączanie/wyłączanie sieci bezprowodowej

Aby włączyć sieć bezprzewodową, gdy komputer jest włączony:

1. Naciśnij <Fn> <F2> lub naciśnij  klawisz na klawiaturze.
Zostanie wyświetlone okno dialogowe **Włącz/wyłącz sieć bezprzewodową**.
2. Wybierz jedną z opcji:
 - **Włącz Bluetooth**
 - **Włącz sieć bezprzewodową LAN**
3. Kliknij **OK**.

Aby wyłączyć sieć bezprzewodową, kliknij ponownie <Fn> <F2>, aby wyłączyć wszystkie urządzenia bezprzewodowe.

Podłącz Internet (opcjonalnie)

 **UWAGA:** Dostawca usług internetowych (ISP) i ich oferty są różne w różnych krajach.

Aby podłączyć połączenie internetowe, musisz dysponować zewnętrznym modemem lub połączeniem sieciowym oraz musisz mieć dostawcę usług internetowych (ISP).

 **UWAGA:** Jeśli zewnętrzny modem USB lub adapter WLAN nie jest wyszczególniony w oryginalnym zamówieniu, możesz nabyć te elementy przez witrynę firmy Dell pod adresem **www.dell.com**.

Konfiguracja połączenia przewodowego

- W przypadku korzystania z połączenia telefonicznego należy podłączyć linię telefoniczną do złącza zewnętrznego modemu USB (opcja) i do ściennego gniazda telefonicznego przed skonfigurowaniem połączenia z Internetem.
- Jeśli używasz połączenia DSL lub za pomocą modemu przewodowego/satelitarnego, skontaktuj się z lokalnym dostawcą usług internetowych lub telefonii komórkowej, aby uzyskać instrukcje odnośnie konfiguracji.

Aby skonfigurować bezprzewodowe połączenie z internetem, należy wykonać instrukcje podane w punkcie „Konfiguracja połączenia z internetem” na stronie 11.

Konfiguracja bezprzewodowego połączenia z Internetem

 **UWAGA:** Aby skonfigurować router bezprzewodowy, zapoznaj się z instrukcją dostarczoną wraz z routerem.

Zanim można będzie korzystać z bezprzewodowego połączenia z Internetem, należy podłączyć router bezprzewodowy. Aby skonfigurować połączenie z routerem bezprzewodowym, należy:

 **UWAGA:** Procedury zawarte w tym dokumencie napisano z uwzględnieniem domyślnego widoku Windows, mogą więc nie mieć zastosowania w przypadku ustawienia w komputerze Dell™ widoku klasycznego Windows.

1. Zapisz i zamknij wszystkie otwarte pliki i zamknij wszystkie otwarte programy.
2. Kliknij **Start** → **Control Panel** (Panel sterowania).
3. Po kliknięciu ikony **Sieć i połączenia z internetem**, wybierz **Kreator konfiguracji sieci bezprzewodowej**.

4. Postępuj zgodnie z instrukcjami na ekranie, aby zakończyć konfigurację.

Konfiguracja połączenia internetowego

W celu konfiguracji połączenia z internetem wykonaj kroki podane w bieżącym rozdziale.

1. Zapisz i zamknij wszystkie otwarte pliki i zamknij wszystkie otwarte programy.
2. Dwukrotnie kliknij ikonę usługodawcy internetowego (ISP) na pulpicie systemu Microsoft Windows.
3. Postępuj zgodnie z instrukcjami na ekranie, aby zakończyć konfigurację.

Jeśli na pulpicie nie ma ikony dostawcy usług internetowych, lub jeśli chcesz skonfigurować połączenie z Internetem przez innego dostawcę, wykonaj kroki opisane w następniej części.

 **UWAGA:** Jeśli nie można połączyć się z Internetem, ale udawało się to w przeszłości, ISP może mieć przerwy w dostawie usług. Skontaktuj się z dostawcą, aby to sprawdzić, lub spróbuj połączyć się później.

Należy mieć pod ręką informacje otrzymane od dostawcy usług internetowych. Jeśli nie korzystasz z usług żadnego dostawcy, wybierz go za pomocą kreatora uruchamianego przez opcję **Connect to the Internet** (Połącz z Internetem).

 **UWAGA:** Procedury zawarte w tym dokumencie napisano z uwzględnieniem domyślnego widoku Windows, mogą więc nie mieć zastosowania w przypadku ustawienia w komputerze Dell™ widoku klasycznego Windows.

1. Zapisz i zamknij wszystkie otwarte pliki i zamknij wszystkie otwarte programy.
2. Kliknij **Start** → **Control Panel** (Panel sterowania).
3. Po kliknięciu ikony **Sieć i połączenia z internetem**, wybierz **Konfiguracja lub zmiana połączenia z internetem**.

4. Kliknij **Ustawienia**.

Pojawi się okno **New Connection Wizard** (Kreator nowego połączenia).

5. Kliknij opcję **Connect to the Internet** (Połącz z Internetem).

6. W następnym oknie kliknij odpowiednią opcję:

– Jeżeli nie masz ISP i chcesz go wybrać, kliknij opcję **Choose from a list of Internet service providers (ISPs)** (Wybierz z listy usługodawców internetowych [ISP]).

– Jeżeli masz już informacje o konfiguracji od ISP, ale nie masz konfiguracyjnego dysku CD, kliknij **Set up my connection manually** (Skonfiguruj połączenie ręcznie).

– Jeżeli masz dysk CD, kliknij opcję **Use the CD I got from an ISP** (Użyj dysku CD otrzymanego od ISP).

 **UWAGA:** Komputer nie jest wyposażony w wewnętrzny napęd optyczny. Użyj zewnętrznego napędu optycznego lub dowolnego napędu zewnętrznego w procedurach, w których należy skorzystać z nośników.

7. Kliknij **Next** (Dalej).

Jeśli wybrałeś ręczną konfigurację połączenia w kroku 6, kontynuuj do kroku 8. W przeciwnym razie, wykonuj instrukcje wyświetlane na ekranie, aby zakończyć proces konfiguracji.

 **UWAGA:** Jeżeli nie wiesz, jaki typ połączenia wybrać, skontaktuj się z ISP.

8. Kliknij odpowiednią opcję na liście **How do you want to connect to the Internet?** (Jak chcesz połączyć się z internetem?), a następnie kliknij **Next** (Dalej).





9. Do zakończenia konfiguracji użyj informacji konfiguracyjnych dostarczonych przez ISP.

Praca z komputerem Inspiron™ Mini 10

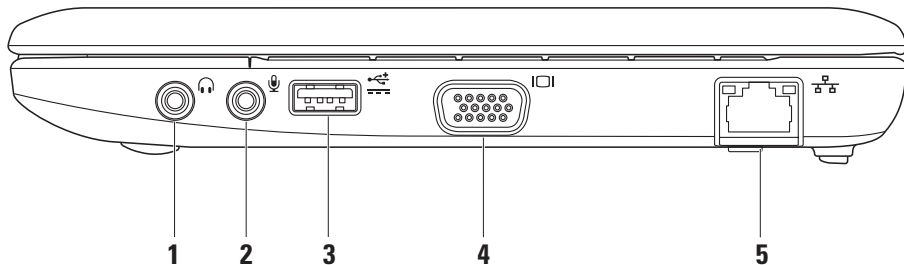
Komputer Inspiron Mini 10 jest wyposażony we wskaźniki i przyciski, które zapewniają informacje niezbędne do wykonania rutynowych zadań. Złącza w komputerze umożliwiają dołączenie dodatkowych urządzeń.

Funkcje umieszczone z prawej strony obudowy komputera



-  **Wyjście audio/złącze słuchawek** – służy do podłączenia słuchawek lub wysyła sygnał audio do głośników lub systemu odbioru dźwięku.
-  **Wejście audio/ złącze mikrofonu** – Umożliwia podłączenie mikrofonu lub wejścia audio dla programów dźwiękowych.
-  **Złącze zasilania USB** – Złącze może być używane dla urządzeń USB, które wymagają większego zasilania. Złącze to zapewnia prąd ładowania do 2 A.
-  **Złącze VGA** – Umożliwia podłączenie sygnałów wideo do monitora lub projektora.
-  **Złącze sieciowe** – Jeśli używasz sygnału sieci przewodowej, podłącz komputer do sieci przewodowej lub urządzenia szerokopasmowego.

Funkcje umieszczone z lewej strony obudowy komputera

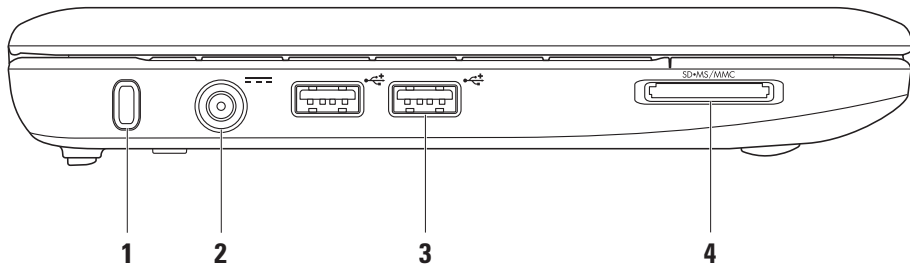



1 Gniazdo kabla zabezpieczającego –

Umożliwia podłączenie do komputera dostępnych na rynku urządzeń zabezpieczających przed kradzieżą.



UWAGA: Przed zakupem urządzenia zabezpieczającego przed kradzieżą należy upewnić się, że pasuje ono do gniazda kabla zabezpieczającego w komputerze.

2  **Złącze zasilacza AC** – Umożliwia podłączenie zasilacza AC do komputera i naładowanie akumulatora.

3  **Złącza USB 2.0 (2)** – Umożliwia podłączenie urządzeń USB, jak mysz, klawiatura, drukarka, napęd zewnętrzny lub odtwarzacz MP3.

4  **SD•MS/MMC**

Czytnik kart pamięci 3-w-1 – Zapewnia szybki i wygodny sposób przeglądania i udostępniania fotografii cyfrowych, muzyki, filmów i dokumentów zapisanych na karcie pamięci:

- Karta pamięci Secure Digital (SD)
- Karta Secure Digital High Capacity (SDHC)
- Karta Multimedia Card (MMC)
- Pamięć przenośna
- Pamięć przenośna PRO

Funkcje umieszczone w podstawie komputera i na klawiaturze

Funkcje wyświetlacza

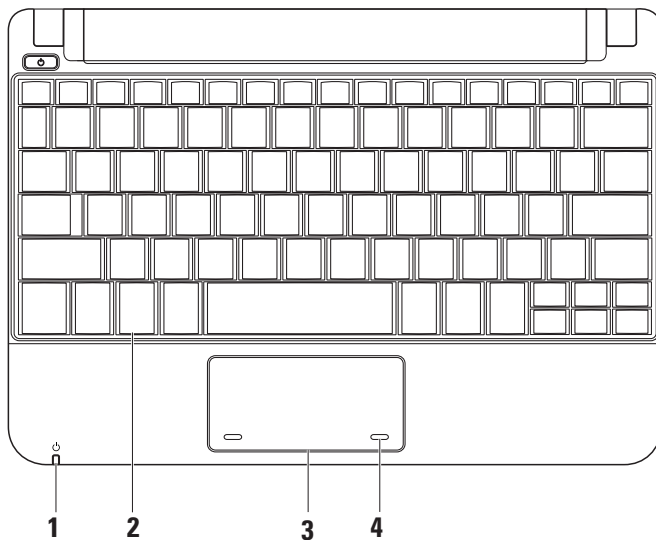

1 Kontrolka zasilania/stanu

akumulatora – Świeci światłem ciągłym lub miga, aby wskazać niski poziom naładowania akumulatora/problemy z zasilaniem. Kontrolka wskazuje poniższe stany w czasie ładowania lub pracy z komputerem:

zasilacz AC

- Światło ciągle w kolorze białym – Komputer jest włączony i akumulator jest naładowany.
- Miga białym światłem – Komputer jest w stanie uśpienia.
- Off (Wył) – Komputer jest wyłączony lub jest w stanie hibernacji.

Akumulator

- Światło ciągle w kolorze białym – Komputer jest włączony.
- Miga białym światłem – Komputer jest w stanie uśpienia.

- Miga pomarańczowym światłem – Niski poziom naładowania akumulatora. Podłącz zasilacz AC, aby naładować akumulator.
- Off (Wył) – komputer jest wyłączony lub jest w stanie hibernacji.

2 Klawiatura – Konfigurację klawiatury można spersonalizować za pomocą ustawień.

3 Panel dotykowy – Zapewnia funkcje myszy.

4 Przyciski panelu dotykowego (2) – Zapewniają funkcje lewego i prawego przycisku myszy.

Gesty na panelu dotykowym

Przewijanie

Umożliwia poruszanie się po zawartości ekranu.
Funkcja przewijania obejmuje:

Przewijanie tradycyjne – umożliwia przewijanie w górę i w dół lub w prawo i lewo.

Aby przewinąć w górę lub w dół:

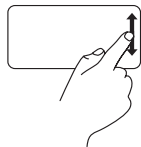

Przesuwaj palec w górę lub w dół w strefie przewijania pionowego (po prawej stronie panelu dotykowego), aby przewijać w górę lub w dół w aktywnym oknie.

Aby przewinąć w prawo lub w lewo:

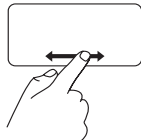

Przesuwaj palec w prawo lub w lewo w strefie przewijania poziomego (w dolnej części panelu dotykowego), aby przewijać w prawo lub w lewo w aktywnym oknie.

Przewijanie ruchem okrężnym – umożliwia przewijanie w górę i w dół lub w prawo i lewo.

Aby przewinąć w górę lub w dół:



Przesuwaj palec w strefie przewijania pionowego (po prawej stronie panelu dotykowego) ruchem okrężnym zgodnie z ruchem wskazówek zegara, aby przewinąć w górę lub ruchem przeciwnym do wskazówek zegara, aby przewinąć w dół.

Aby przewinąć w prawo lub w lewo:



Przesuwaj palec w strefie przewijania poziomego (w dolnej części panelu dotykowego) ruchem okrężnym zgodnie z ruchem wskazówek zegara, aby przewinąć w prawo lub ruchem przeciwnym do wskazówek zegara, aby przewinąć w lewo.

Funkcje wyświetlacza

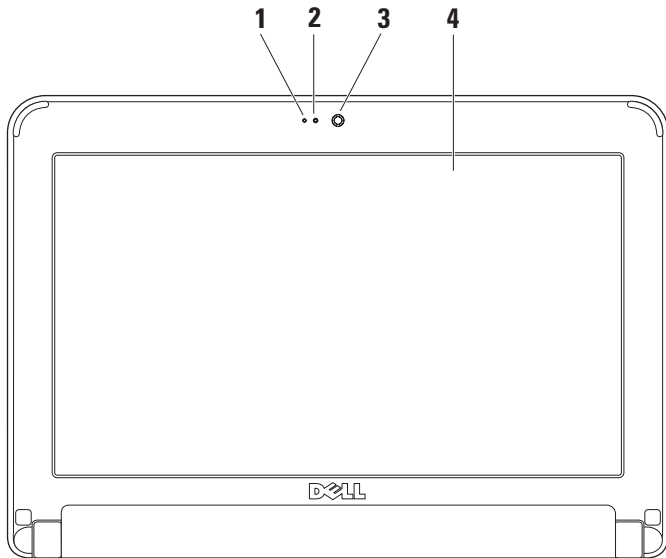

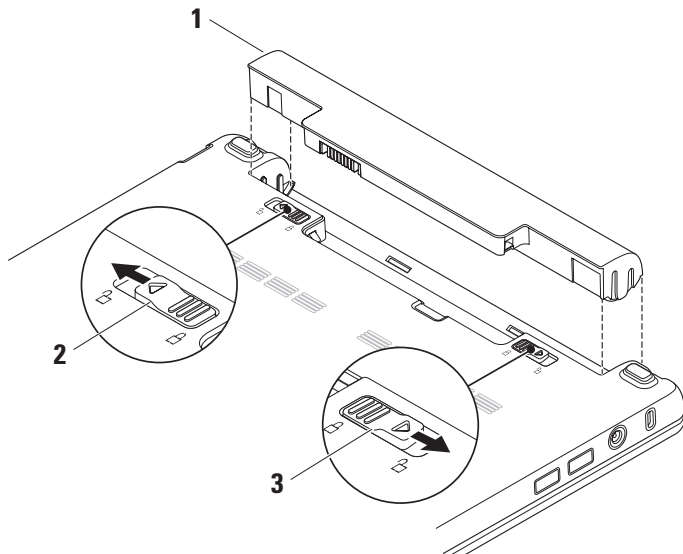

- 1 Mikrofon** – Zapewnia dźwięk dla rozmów głosowych i nagrań wideo.
- 2 Wskaźnik aktywności kamery** – Wskazuje, czy kamera jest włączona lub wyłączona.
- 3 Kamera** – Wbudowana kamera do rejestracji obrazów wideo, rozmów i chatów.
- 4 Wyświetlacz** – Typ wyświetlacza może być różny, zależnie od wyboru w chwili zakupu. Więcej informacji na temat wyświetlacza zamieszczono w *Przewodniku technologii Dell*.

Wymowanie i wymiana akumulatora



- 1 Akumulator
- 2 Zatrzask zwalniający akumulator
- 3 Zatrzask zabezpieczający akumulator

 **PRZESTROGA: Użycie nieodpowiedniego akumulatora może zwiększyć zagrożenie pożarem lub wybuchem. Komputer powinien być używany wyłącznie z akumulatorem produkcji Dell. Nie należy używać akumulatorów od innych komputerów.**

 **PRZESTROGA: Przed wyjęciem akumulatora wyłącz komputer i odłącz przewody zewnętrzne (włącznie z zasilaczem prądu zmiennego).**

Aby wyjąć akumulator:

1. Wyłącz i włącz ponownie komputer.
2. Wsuń zatrzask zabezpieczający akumulator, aż do zatrzaśnięcia na miejscu.
3. Przesuń zatrzask zwalniający akumulator w położenie odblokowane.
4. Wyjmij akumulator z wnęki.

Aby wymienić akumulator, wsuń akumulator do wnęki, aż zatrzask zostanie zatrzaśnięty na miejscu. Przesuń zatrzask zwalniający akumulator w położenie zablokowane.

Właściwości oprogramowania

 **UWAGA:** Więcej informacji na temat funkcji opisanych w tej części, można znaleźć w *Przewodniku technologii Dell* znajdującym się na twardym dysku oraz w witrynie pomocy technicznej Dell pod adresem support.dell.com.

Wydajność i komunikacja

Komputer możesz użyć do tworzenia prezentacji, broszur, wizytówek, folderów i arkuszy kalkulacyjnych, zależnie od aplikacji zainstalowanych w komputerze. Sprawdź na swoim zamówieniu, jakie oprogramowanie jest zainstalowane w posiadanym komputerze.

Po połączeniu z Internetem, masz dostęp do witryn internetowych, możesz skonfigurować konto poczty e-mail, pobierać i wysyłać pliki itd.

Rozrywka i multimedia

Komputer możesz użyć do oglądania plików wideo, gier wideo, słuchania muzyki i stacji radiowych w internecie.

Dostosowanie komputera typu desktop

Możesz dostosować swój pulpit, aby zmienić jego wygląd, rozdzielczość, tapetę, wygaszacz ekranu itd. w oknie **Display Properties** (Właściwości ekranu).

Aby otworzyć okno właściwości wyświetlacza:

1. Kliknij prawym klawiszem myszy na wolny obszar pulpitu.
2. Kliknij **Properties** (Właściwości), aby otworzyć okno **Display Properties** (Właściwości ekranu) i dostosować opcje personalizacji.

Wykonywanie kopii zapasowych danych

Zaleca się okresowe wykonywanie plików kopii bezpieczeństwa oraz foldery w komputerze. Aby utworzyć kopię zapasową plików:

1. Kliknij **Start** → **All Programs** (Wszystkie programy) → **Accessories** (Akcesoria) → **System Tools** (Narzędzia systemowe) → **Backup** (Kopia zapasowa).
2. Postępuj zgodnie z instrukcjami w kreatorze **Back up Files** (Tworzenie kopii zapasowych).

Rozwiązywanie problemów

⚠ PRZESTROGA: Tylko przeszkolony personel serwisowy może zdjąć pokrywę komputera. Sprawdź również *Instrukcję obsługi* w witrynie pomocy technicznej Dell pod adresem: support.dell.com, aby uzyskać informacje na temat pomocy zaawansowanej i rozwiązywania problemów.

Problemy z siecią

Połączenia bezprzewodowe

Jeśli nutracono połączenie z siecią bezprzewodową –

Router bezprzewodowy jest w trybie offline lub komunikacja bezprzewodowa jest niedostępna dla komputera.

- Sprawdź, czy router bezprzewodowy ma zasilanie i czy przewód jest podłączony do źródła danych (prędkość modem lub hub sieci).

- Interferencje mogą zablokować lub przerwać połączenie bezprzewodowe. Przesuń komputer bliżej routera bezprzewodowego.
- Ponownie uzyskaj połączenie z routerem bezprzewodowym:
 - a. Zapisz i zamknij wszystkie otwarte pliki i zamknij wszystkie otwarte programy.
 - b. Kliknij **Start** → **Internet Explorer** → **Connect to the Internet** (Połącz z internetem).
 - c. Postępuj zgodnie z instrukcjami na ekranie, aby zakończyć konfigurację.

Połączenia przewodowe

Jeśli połączenie sieciowe jest odłączone –

Kabel sieciowy jest odłączony lub uszkodzony.

- Sprawdź, czy przewód jest podłączony i czy nie jest uszkodzony.

Kontrolka integralności połączenia na zintegrowanym złączu sieciowym pozwala Ci zweryfikować, czy połączenie jest prawidłowe i daje ci informacje o stanie:

- Zielona – Istnieje dobre połączenie pomiędzy komputerem a siecią o przepustowości 10 Mb/s.
- Pomarańczowa – Istnieje dobre połączenie komputera z siecią o przepustowości 100 Mb/s.
- Wyłączona – komputer nie wykrywa fizycznego połączenia z siecią.



UWAGA: Kontrolka integralności połączenia na złączu sieciowym pozwala Ci zweryfikować tylko połączenie przewodowe. Kontrolka integralności połączenia nie umożliwia weryfikacji połączeń bezprzewodowych.

Problemy z zasilaniem

Jeśli kontrolka jest wyłączona – Komputer jest wyłączony lub włączenie zasilania.

- Jeśli komputer jest podłączony do listwy zasilającej, upewnij się, że listwa jest podłączona do gniazda elektrycznego i włączona. Pomiń urządzenia zabezpieczające, listwy zasilające i przedłużacze, aby sprawdzić, czy komputer odpowiednio się włącza.
- Upewnij się, że gniazdo elektryczne jest sprawne, sprawdzając je za pomocą innego urządzenia, np. lampy.
- Sprawdź połączenia przewodu zasilacza. Jeśli adapter AC jest wyposażony w kontrolkę zasilania, sprawdź, czy adapter AC jest włączony.

Jeśli kontrolka zasilania świeci ciągłym światłem białym, a komputer nie odpowiada –

Wyświetlacz może nie odpowiadać. Naciśnij przycisk zasilania, aż komputer się włączy i włącz go ponownie.

Jeśli kontrolka zasilania miga światłem białym

– Komputer jest w trybie oczekiwania. Naciśnij klawisz na klawiaturze, porusz wskaźnikiem za pomocą touchpada lub naciśnij przycisk zasilania, aby wznowić normalną pracę.

Jeśli kontrolka zasilania miga światłem

pomarańczowym – Urządzenie może być uszkodzone lub akumulator jest rozładowany.

- Jeśli komputer otrzymuje zasilanie elektryczne, wówczas urządzenie może być uszkodzone lub nieprawidłowo zainstalowane.
- Podłącz komputer do gniazda elektrycznego w celu naładowania akumulatora.

Jeśli masz problemy z odbiorem na swoim komputerze

– Niepożądany sygnał stwarza interferencje, które przerywają lub blokują inne sygnały. Możliwe przyczyny zakłóceń to:

- Przedłużacze zasilania, klawiatury i myszy.
- Zbyt wiele urządzeń podłączono do jednej listwy zasilającej.
- Wiele listew zasilających podłączonych do tego samego gniazda elektrycznego.

Problemy z pamięcią

Jeśli otrzymujesz komunikat o zbyt małej ilości pamięci –

- Zapisz i zamknij wszystkie pliki i zamknij wszystkie uruchomione programy sprawdź, czy problem jest rozwiązany.
- Informacje na temat minimalnych wymagań dotyczących pamięci można znaleźć w dokumentacji dostarczonej z oprogramowaniem.

W przypadku innych problemów –

- Sprawdź, czy prawidłowo zainstalowałeś pamięć (zgodnie z zaleceniami w *Instrukcji obsługi* w witrynie pomocy technicznej Dell pod adresem **support.dell.com**).
- Uruchom Diagnostykę Dell (patrz „Diagnostyka Dell” na stronie 36).

Problemy z zabezpieczeniami i oprogramowaniem

Jeśli komputer nie uruchamia się – Sprawdź, czy przewód zasilający jest prawidłowo podłączony do komputera oraz do gniazda zasilającego.

Jeśli program nie odpowiada – Zakończ program:

1. Naciśnij <Ctrl> <Shift> <Esc> jednocześnie.
2. Kliknij zakładkę **Applications** (Aplikacje).
3. Kliknij nazwę programu, który nie reaguje
4. Kliknij przycisk **End Task** (Zakończ zadanie).

Jeśli program generuje powtarzające się błędy – Sprawdź dokumentację oprogramowania. Jeżeli jest to konieczne, odinstaluj i zainstaluj ponownie program.

 **UWAGA:** Instrukcje dotyczące instalowania oprogramowania są zazwyczaj zamieszczone w jego dokumentacji lub na tym samym dysku (CD lub DVD) na którym znajduje się program.

 **UWAGA:** Komputer nie jest wyposażony w wewnętrzny napęd optyczny. Użyj zewnętrznego napędu optycznego lub dowolnego napędu zewnętrznego w procedurach, w których należy skorzystać z nośników.

Jeśli komputer nie odpowiada lub został wyświetlony niebieski ekran –

 **OSTRZEŻENIE:** Jeśli nie można zamknąć systemu operacyjnego, może nastąpić utrata danych.

Jeżeli komputer nie reaguje na naciśnięcie klawisza klawiatury lub ruch myszy, naciśnij i przytrzymaj przez co najmniej 8 do 10 sekund przycisk zasilania, aż komputer wyłączy się, a następnie ponownie uruchom komputer.

Jeśli program jest przeznaczony do wcześniejszych wersji systemu Microsoft® Windows® –

Uruchom Kreator zgodności programów. Kreator zgodności programów konfiguruje program tak, że działa on w środowisku podobnym do środowisk innych niż system operacyjny Windows XP.

1. Kliknij **Start** → **All Programs** (Wszystkie programy) → **Accessories** (Akcesoria) → **Program Compatibility Wizard** (Kreator zgodności programów).
2. Na ekranie powitalnym kliknij **Next** (Dalej).
3. Wykonaj instrukcje pokazane na ekranie.

W przypadku innych problemów z oprogramowaniem –

- Natychmiast utwórz kopie zapasowe swoich plików.
- Użyj programu antywirusowego, aby sprawdzić dysk twardy i dyski CD oraz DVD.
- Zapisz i zamknij otwarte pliki lub programy i wyłącz komputer za pomocą menu **Start**.
- Sprawdź dokumentację dostarczoną wraz z oprogramowaniem lub skontaktuj się z producentem oprogramowania w celu uzyskania informacji na temat rozwiązywania problemów:

Rozwiązywanie problemów

- Sprawdź, czy program jest zgodny z systemem operacyjnym zainstalowanym w komputerze.
- Sprawdź, czy komputer spełnia minimalne wymagania sprzętowe potrzebne do uruchomienia programu. Zapoznaj się z dokumentacją oprogramowania.
- Sprawdź, czy program został poprawnie zainstalowany i skonfigurowany.
- Sprawdź, czy sterowniki urządzeń nie powodują konfliktów z programem.
- W razie konieczności, odinstaluj i ponownie zainstaluj oprogramowanie Dell Support Center.
- Zapisz wszystkie wyświetlane komunikaty błędów, co pomoże w rozwiązaniu problemu w czasie kontaktu z działem pomocy technicznej firmy Dell.

Użycie narzędzi pomocy

 **UWAGA:** Instrukcje podane w bieżącym rozdziale dotyczą komputerów z zainstalowanym systemem operacyjnym Windows XP.

Centrum wsparcia technicznego Dell

Dell Centrum pomocy pomaga użytkownikowi wyszukać usługi, pomoc i wymagane informacje o systemie. Aby uzyskać więcej informacji na temat **Centrum pomocy firmy Dell** oraz dostępnych narzędzi, kliknij zakładkę **Services** (Usługi) w witrynie **support.euro.dell.com**.

Kliknij ikonę  na paku zadań, aby uruchomić aplikację. Na stronie głównej są odnośniki umożliwiające dostęp do:

- Auto pomoc (Rozwiązywanie problemów, Zabezpieczenia, Właściwości systemu, Sieć/Internet, Kopie bezpieczeństwa/Odzyskiwanie danych i system operacyjny Windows)

- Alerty (alerty pomocy technicznej odpowiednie dla twojego komputera)
- Wsparcie Dell (Wsparcie techniczne z DellConnect™, Obsługa klienta, Szkolenie i Samouczki, Telefoniczne centrum pomocy Dell i bezpośrednia pomoc w trybie online Online Scan z PCCheckUp)

Informacje o systemie (dokumentacja komputera, informacje na temat gwarancji, informacje systemowe, aktualizacje i akcesoria)Na górze pierwszej strony programu **Dell Support Center** znajduje się numer modelu, znacznik serwisowy i kod usług ekspresowych.

Więcej informacji na temat Centrum pomocy firmy Dell zamieszczono w *Przewodniku technologii Dell* na twardym dysku lub w witrynie z pomocą techniczną firmy Dell pod adresem **support.dell.com**.

Komunikaty systemowe

Jeśli występuje błąd, może zostać wyświetlony komunikat systemowy, który pomoże Ci zidentyfikować problem i podjąć działania konieczne do rozwiązania problemu.

 **UWAGA:** Jeśli otrzymany komunikat nie znajduje się w tabeli, należy zapoznać się z dokumentacją systemu operacyjnego lub programu, który był uruchomiony w momencie wyświetlenia komunikatu. Alternatywnie, sprawdź informacje w *Przewodniku technologii Dell* na twardym dysku lub w witrynie firmy Dell z pomocą techniczną pod adresem: **support.dell.com**.

Alert! Poprzednie próby uruchomienia systemu wykazały błąd w punkcie kontrolnym [nnnn]. Aby rozwiązać te problemy, skontaktuj się z działem pomocy technicznej firmy Dell Support (Wsparcie) – W trakcie trzech kolejnych prób uruchomienia systemu, wystąpił ten sam błąd (patrz „Kontakt z firmą Dell” na stronie 50, aby uzyskać wsparcie).

Błąd CMOS – Możliwe uszkodzenie płyty głównej lub niski poziom naładowania baterii RTC. Wymień akumulator. (Sprawdź informacje w *Przewodniku technologii Dell* na twardym dysku lub w witrynie firmy Dell z pomocą techniczną pod adresem: **support.dell.com** lub patrz „Kontakt z firmą Dell” na stronie 50, aby uzyskać wsparcie).

Uszkodzenie twardego dysku – Możliwe uszkodzenie twardego dysku podczas HDD POST (aby uzyskać pomoc, sprawdź informacje podane w punkcie „Kontakt z firmą Dell” na stronie 50).

Uszkodzenie czytnika twardego dysku – Możliwe Uszkodzenie czytnika twardego dysku w czasie testów przy uruchomieniu HDD (aby uzyskać pomoc, sprawdź informacje podane w punkcie „Kontakt z firmą Dell” na stronie 50).

Uszkodzenie klawiatury – Uszkodzenie klawiatury lub poluzowanie przewodu.

Nie można uruchomić żadnego urządzenia –

Brak partycji na twardym dysku, którą można uruchomić, poluzowany przewód napędu twardego dysku, lub nie ma żadnego urządzenia do uruchomienia.

- Jeżeli urządzeniem rozruchowym jest dysk twardy, to upewnij się, że jego kable są podłączone, napęd jest zainstalowany, właściwie zamontowany i posiada partycję startową.
- Uruchom program konfiguracji systemu i sprawdź, czy sekwencja uruchomienia jest prawidłowa (patrz *Przewodnik technologii Dell* zainstalowany w komputerze lub w witrynie z pomocą techniczną firmy Dell pod adresem **support.dell.com**).

Zegar systemowy (timer tick) nie działa –

Usterka układu na płycie głównej lub płyty głównej (patrz „Kontakt z firmą Dell” na stronie 50, aby uzyskać wsparcie).

Przeciążenie USB – Odłącz urządzenie USB.

Urządzenie USB wymaga większej mocy zasilania, aby mogło działać prawidłowo. Zastosuj zewnętrzne zasilanie urządzenia USB, lub jeśli urządzenie jest wyposażone w dwa kable USB, podłącz je jednocześnie.

POUCZENIE – SYSTEM SAMODZIELNEGO MONITOROWANIA zgłosił, że parametr przekroczył swój normalny zakres roboczy. Firma Dell zaleca regularne tworzenie kopii zapasowej danych. Parametr poza zakresem może wskazywać, lub nie wskazywać, możliwe uszkodzenie dysku twardego – błąd S.M.A.R.T, możliwe uszkodzenie napędu dysku twardego.

Funkcję tę można włączyć lub wyłączyć w ustawieniach BIOS (patrz „Kontakt z firmą Dell” na stronie 50, aby uzyskać pomoc).

Hardware Troubleshooter (narzędzie do rozwiązywania problemów ze sprzętem)

Hardware Jeśli urządzenie nie jest wykrywane w czasie konfiguracji systemu operacyjnego lub jest wykrywane jako nieprawidłowo skonfigurowane, użyj narzędzia **Hardware Troubleshooter** aby rozwiązać problem.

Uruchamianie Narzędzia do rozwiązywania problemów ze sprzętem:

1. Kliknij **Start** → **Help and Support** (Pomoc i wsparcie).
2. Wpisz `hardware troubleshooter` w pole wyszukiwania i naciśnij `<Enter>`, aby uruchomić wyszukiwanie.
3. W wynikach wyszukiwania wybierz opcję najlepiej odpowiadającą problemowi i postępuj zgodnie z pozostałymi punktami rozwiązywania problemu.

Diagnostyka Dell

Jeżeli występuje problem z komputerem, sprawdź w „Lockups and Software Problems” (Brak możliwości uruchomienia i problemy z oprogramowaniem) na stronie 30 i wykonaj testy diagnostyczne programu Dell Diagnostics przed skontaktowaniem się z pomocą techniczną firmy Dell (patrz „Kontakt z firmą Dell” na stronie 50). Przed rozpoczęciem zalecane jest wydrukowanie tych procedur.

 **UWAGA:** Program Dell Diagnostics działa tylko w komputerach Dell.

 **UWAGA:** Dysk CD *Drivers and Utilities* (Sterowniki i programy użytkowe) jest opcjonalny i może nie być wysyłany ze wszystkimi komputerami.

Zapoznaj się z danymi konfiguracyjnymi komputera i sprawdź, czy urządzenie, które ma być poddane testom, figuruje na liście urządzeń aktywnych i czy jest aktywne. Sprawdź informacje podane w punkcie „Konfiguracja systemu” w *Przewodniku technologii Dell*.

Uruchom program Dell Diagnostics z dysku twardego lub dysku CD *Drivers and Utilities* (sterowniki i programy użytkowe).

Uruchamianie programu Dell Diagnostics z dysku twardego

Program Dell Diagnostics znajduje się na ukrytej partycji narzędzi diagnostycznych na dysku twardym komputera.

 **UWAGA:** Jeśli komputer nie wyświetla ekranu obrazu dysku, patrz „Kontakt z firmą Dell” na stronie 50.

1. Upewnij się, że komputer jest podłączony do sprawnego gniazda elektrycznego.
2. Włącz (lub uruchom ponownie) komputer.
3. Po wyświetleniu logo DELL™ naciśnij natychmiast <F12>. Wybierz **Diagnostics** (Diagnostyka) z menu uruchomienia i naciśnij <Enter>.

 **UWAGA:** Jeśli poczekaś zbyt długo i zostanie wyświetlone logo systemu operacyjnego, poczekaj do wyświetlenia pulpitu systemu Microsoft® Windows®. Następnie wyłącz komputer i spróbuj ponownie.



 **UWAGA:** Jeśli zostanie wyświetlony komunikat informujący, że nie znaleziono partycji narzędzi diagnostycznych, uruchom program Dell Diagnostics z dysku CD *Drivers and Utilities* (Sterowniki i programy użytkowe).

4. Naciśnij dowolny klawisz, aby uruchomić program Dell Diagnostics z partycji narzędzi diagnostycznych na dysku twardym.

Uruchamianie programu Dell Diagnostics z dysku CD *Drivers and Utilities* (sterowniki i programy użytkowe)

 **UWAGA:** Komputer nie jest wyposażony w wewnętrzny napęd optyczny. Użyj zewnętrznego napędu optycznego lub dowolnego napędu zewnętrznego w procedurach, w których należy skorzystać z nośników.

Użycie narzędzi pomocy

1. Włóż nośnik *Drivers and Utilities* (sterowniki i programy użytkowe).
 2. Wyłącz i ponownie uruchom komputer.
Po wyświetleniu logo DELL naciśnij natychmiast <F2>.
-  **UWAGA:** Jeśli poczekaś zbyt długo i zostanie wyświetlone logo systemu operacyjnego, poczekaj do wyświetlenia pulpitu systemu Microsoft® Windows® Następnie wyłącz komputer i spróbuj ponownie.
-  **UWAGA:** Kolejne kroki procedury zmieniają sekwencję rozruchową tylko jednorazowo. Przy następnym uruchomieniu komputer wykorzysta sekwencję startową zgodnie z urządzeniami podanymi w programie konfiguracji systemu.
3. Gdy zostanie wyświetlona lista uruchamianych urządzeń, podświetl **CD/DVD/CD-RW** i naciśnij <Enter>.
 4. Wybierz opcję **Boot from CD-ROM** (Uruchom z dysku CD-ROM) z wyświetlonego menu i naciśnij <Enter>.
 5. Wpisz 1, aby uruchomić menu CD i naciśnij <Enter>, aby kontynuować.
 6. Wybierz opcję **Run the 32 Bit Dell Diagnostics** (Uruchom 32-bitową wersję programu Dell Diagnostics) z listy numerowanej. Jeśli pojawi się kilka wersji, wybierz wersję odpowiadającą danemu komputerowi.
 7. Gdy zostanie wyświetlone menu główne (**Main Menu**) programu Dell Diagnostics, wybierz test, który ma zostać wykonany.

Przywracanie systemu operacyjnego

System operacyjny można przywrócić na następujące sposoby:

- System operacyjny zostaje przywrócony do poprzedniego stanu, w którym pracował, bez utraty danych. Z tej funkcji należy skorzystać w pierwszej kolejności; pozwala ona przywrócić system operacyjny bez naruszania plików danych.
- Dell Zostaje przywrócony fabryczny obraz dysku, do stanu systemu operacyjnego w chwili zakupu. Procedura ta powoduje trwałe usunięcie danych z twardego dysku i usunięcie programów zainstalowanych po zakupie komputera. Programu Factory Image Restore (przywracanie fabrycznego obrazu dysku) należy użyć tylko wówczas, jeśli funkcja System Restore (Przywracanie systemu) nie rozwiązała problemu z systemem operacyjnym.

- Jeśli do komputera dołączony jest dysk CD z systemem operacyjnym, za jego pomocą można przywrócić system operacyjny komputera. Jednakże, przy również następuje utrata danych z twardego dysku. Tę metodę należy stosować tylko wtedy, gdy funkcja System Restore (Przywracanie systemu) nie rozwiązała problemu z systemem operacyjnym.

Przywracanie systemu

System operacyjny Windows wyposażony jest w funkcję przywracania systemu pozwalającą Ci przywrócić komputer do stanu wcześniejszego (bez wpływu na pliki danych), jeżeli zmiany w sprzęcie, oprogramowaniu lub inne zestawienia systemu spowodowały, że komputer działa niezgodnie z oczekiwaniami. Wszystkie zmiany wprowadzane przez tę funkcję w komputerze są całkowicie odwracalne.

Przywracanie systemu operacyjnego

 **OSTRZEŻENIE:** Należy regularnie wykonywać kopie zapasowe plików danych. Funkcja przywracania systemu nie monitoruje plików danych użytkownika ani ich nie przywraca.

 **UWAGA:** Procedury w bieżącej instrukcji zostały opisane dla ustawień domyślnych systemu Windows, zatem mogą nie być odpowiednie dla twojego komputera Dell™ z ustawieniami klasycznymi systemu Windows.

Uruchamianie funkcji Przywracanie systemu

1. Kliknij **Uruchom** → **Wszystkie programy** → **Akcesoria** → **Narzędzia systemowe** → **Przywracanie systemu**.
2. Na ekranie powitalnym kliknij **Next** (Dalej).
3. Wykonaj instrukcje wyświetlone na ekranie.

Wycofanie ostatniego przywracania systemu

 **UWAGA:** Przed cofnięciem ostatniego przywracania systemu należy zapisać i zamknąć wszystkie otwarte pliki oraz zamknąć wszystkie otwarte programy. Dopóki przywracanie systemu nie zostanie zakończone, nie wolno modyfikować, otwierać ani usuwać plików ani programów.

1. Kliknij **Uruchom** → **Wszystkie programy** → **Akcesoria** → **Narzędzia systemowe** → **Przywracanie systemu**.
2. Na ekranie powitalnym kliknij **Cofnij ostatnią operację przywracania systemu**, następnie kliknij **Dalej**.
3. Wykonaj instrukcje wyświetlone na ekranie.

Użycie oprogramowania Dell™ PC Restore

 **OSTRZEŻENIE:** Użycie oprogramowania Dell PC Restore powoduje trwałe usunięcie wszystkich danych z twardego dysku i usunięcie wszystkich programów i sterowników zainstalowanych po zakupie komputera. O ile to możliwe, przez użyciem tych programów należy utworzyć kopię zapasową danych. Programu PC Restore należy użyć tylko wówczas, jeśli program Przywracanie systemu nie rozwiązał problemu z systemem operacyjnym.

 **UWAGA:** Oprogramowanie Dell PC Restore Symantec i Dell Factory Image Restore może nie być dostępne we wszystkich krajach lub wszystkich komputerach.

Z programu Dell PC Restore należy skorzystać tylko jako z ostatniej metody przywrócenia systemu operacyjnego. Programy te przywracają dysk twardy do stanu operacyjnego, w którym znajdował się on

w chwili zakupu komputera. Wszelkie programy lub pliki zapisane na dysku twardym od czasu zakupu komputera - włącznie z plikami danych - zostaną trwale usunięte z twardego dysku.

Pliki danych obejmują dokumenty, arkusze kalkulacyjne, wiadomości e-mail, zdjęcia cyfrowe, pliki muzyczne itp. O ile to możliwe, przez użyciem programu PC Restore należy utworzyć kopię zapasową wszystkich danych.

Aby przeprowadzić funkcje oprogramowania PC Restore:

1. Włącz komputer.

W trakcie procesu rozruchu u góry ekranu zostanie wyświetlony niebieski pasek z napisem **www.dell.com**.

2. Natychmiast po zobaczeniu niebieskiego paska naciśnij klawisz <Ctrl> <F11>. Jeśli poczekaś zbyt długo i zostanie wyświetlone logo systemu operacyjnego, poczekać do wyświetlenia pulpitu systemu Microsoft® Windows® Następnie wyłącz komputer i spróbuj ponownie.

Przywracanie systemu operacyjnego

 **OSTRZEŻENIE:** Jeśli nie chcesz kontynuować uruchamiania programu PC Restore, kliknij przycisk **Reboot (Uruchom ponownie)**.

3. Kliknij **Restore** (Przywróć) i kliknij **Confirm** (Potwierdź).

Cały proces przywracania trwa około 6-10 minut.

4. Po monicie należy nacisnąć przycisk **Finish** (Zakończ), aby ponownie uruchomić komputer.

 **UWAGA:** Nie należy ręcznie wyłączać komputera. Należy kliknąć przycisk **Finish** (Zakończ) i pozwolić komputerowi wykonać pełny ponowny rozruch.

5. Po monicie należy kliknąć przycisk **Yes** (Tak).

Nastąpi ponowne uruchomienie komputera. Ponieważ komputer jest przywracany do stanu początkowego, wyświetlane ekrany, takie jak End User License Agreement (Umowa licencyjna użytkownika końcowego), są takie same, jak w przypadku pierwszego włączenia komputera.

6. Kliknij **Next** (Dalej).

Zostanie wyświetlony ekran System Restore (Przywracanie systemu), a następnie komputer zostanie ponownie uruchomiony.

Po ponownym uruchomieniu komputera kliknij **OK**.

Ponownie zainstalowano system operacyjny

Przed rozpoczęciem pracy

W przypadku planowania ponownej instalacji systemu Windows w celu naprawienia problemu z nowo zainstalowanym sterownikiem, należy najpierw spróbować użyć funkcji przywracania sterowników urządzeń systemu Windows XP. Jeśli funkcja przywracania sterowników urządzeń nie rozwiąże problemu, należy użyć funkcji przywracania systemu, aby przywrócić system operacyjny do stanu sprzed instalacji nowego sterownika urządzenia. Patrz „Przywracanie systemu” na stronie 39.

 **OSTRZEŻENIE:** Przed rozpoczęciem instalowania należy wykonać kopie zapasowe wszystkich plików danych na głównym dysku twardym. W konwencjonalnych konfiguracjach dysków twardych za główny dysk twardy uznaje się pierwszy dysk wykryty przez komputer.

Aby zainstalować ponownie system Windows, potrzebne są następujące elementy:

- dysk z systemem operacyjnym Dell *Operating System*
- dysk ze sterownikami i programami użytkowymi Dell *Drivers and Utilities*

 **UWAGA:** Nośnik Dell *Drivers and Utilities* (Sterowniki i programy użytkowe) zawiera sterowniki zainstalowane fabrycznie podczas montażu komputera. Do załadowania wszystkich wymaganych sterowników należy użyć nośnika Dell *Drivers and Utilities* (Sterowniki i programy użytkowe Dell).

W zależności od regionu, w którym został zamówiony komputer lub od tego, czy zostały zakupione nośniki, nośnik Dell *Drivers and Utilities* i nośnik z *systemem operacyjnym* mogą nie zostać wysłane wraz z komputerem.



Ponowna instalacja systemu Windows

Proces ponownej instalacji może potrwać od 1 do 2 godzin. Po ponownym zainstalowaniu systemu operacyjnego należy ponownie zainstalować sterowniki urządzeń, oprogramowanie antywirusowe i inne oprogramowanie.

 **UWAGA:** Komputer nie jest wyposażony w wewnętrzny napęd optyczny. Użyj zewnętrznego napędu optycznego lub dowolnego napędu zewnętrznego w procedurach, w których należy skorzystać z nośników.

1. Zapisz i zamknij wszystkie otwarte pliki i zamknij wszystkie otwarte programy.
2. Włóż nośnik z *systemem operacyjnym*.

Przywracanie systemu operacyjnego

3. Kliknij **Exit** (Wyjdź) jeśli zostanie wyświetlony komunikat **Install Windows** (Instaluj system Windows).
4. Uruchom komputer.
5. Gdy zostanie wyświetlone logo Dell, natychmiast naciśnij <F2>.
-  **UWAGA:** Jeśli poczekaś zbyt długo i zostanie wyświetlone logo systemu operacyjnego, poczekaj do wyświetlenia pulpitu systemu Microsoft® Windows®. Następnie wyłącz komputer i spróbuj ponownie.
-  **UWAGA:** Kolejne kroki procedury zmieniają sekwencję rozruchową tylko jednorazowo. Przy następnym uruchomieniu komputer wykorzysta sekwencję startową zgodnie z urządzeniami podanymi w programie konfiguracji systemu.
6. Gdy zostanie wyświetlona lista uruchamianych urządzeń, podświetl **CD/DVD/CD-RW Drive** (Napęd CD/DVD/CD-RW) i naciśnij <Enter>.
7. Naciśnij dowolny klawisz, aby dokonać **rozruchu z dysku CD**. Postępuj zgodnie z instrukcjami na ekranie, aby zakończyć instalację.

Uzyskiwanie pomocy

W przypadku wystąpienia problemu z komputerem można wykonać następujące kroki w celu zdiagnozowania i rozwiązania problemu:

1. Patrz „Rozwiązywanie problemów” na stronie 27, aby uzyskać informację na temat procedur, które pomogą w rozwiązaniu problemów z komputerem.
2. Patrz „Diagnostyka Dell” na stronie 35, aby uzyskać informację jak uruchomić Diagnostykę Dell.
3. Wypełnij „Diagnostyczną listę kontrolną” na stronie 50.
4. W trakcie procedur instalowania i rozwiązywania problemów, pomocą służą rozmaite usługi elektroniczne firmy Dell dostępne w witrynie sieci Web pomocy technicznej firmy Dell (**support.dell.com**). Patrz „Usługi Online” na stronie 46, aby uzyskać dłuższą listę usług online firmy Dell.

5. Jeśli poprzednie kroki nie spowodowały rozwiązania problemu, sprawdź informacje w punkcie „Zanim zadzwonisz” na stronie 49 oraz „Kontakt z firmą Dell” na stronie 50.

 **UWAGA:** Do działu pomocy technicznej firmy Dell należy dzwonić z aparatu telefonicznego znajdującego się niedaleko komputera lub bezpośrednio przy nim, aby pracownik pomocy technicznej mógł pomagać użytkownikowi podczas wykonywania wszystkich niezbędnych procedur.

 **UWAGA:** Kod Express Service (obsługi ekspresowej) może nie być dostępny we wszystkich krajach.

Uzyskiwanie pomocy

Na polecenie zautomatyzowanego systemu telefonicznego Dell, wprowadź swój kod Express Service (obsługi ekspresowej), aby skierować rozmowę bezpośrednio do personelu pomocy technicznej. Jeżeli użytkownik nie ma kodu ESC, powinien otworzyć folder **Dell Accessories** (Akcesoria firmy Dell), kliknąć dwukrotnie ikonę **Express Service Code** (Kod obsługi ekspresowej) i postępować zgodnie ze wskazówkami.

 **UWAGA:** Nie wszystkie z poniżej wymienionych usług są dostępne poza stanami USA położonymi na kontynencie amerykańskim. Informacji o dostępności tych usług udzielają lokalne przedstawicielstwa firmy Dell.

Wsparcie techniczne i obsługa klienta

Obsługa techniczna udziela pomocy związanej ze sprzętem firmy Dell. Nasz personel obsługi technicznej używa komputerów z oprogramowaniem diagnostycznym, aby zapewnić szybkie i dokładne odpowiedzi.

Aby uzyskać informacje na temat sposobu kontaktu z działem pomocy technicznej firmy Dell, sprawdź informacje w punkcie „Zanim zadzwonisz” na stronie 49, następnie sprawdź informacje o sposobie kontaktu w swoim regionie lub przejdź na **support.dell.com**.

Obsługa online

Korzystając z następujących witryn internetowych, można dowiedzieć się więcej o produktach i usługach firmy Dell:

- **www.dell.com**
- **www.dell.com/ap** (tylko na Dalekim Wschodzie, w Australii i Oceanii)
- **www.dell.com/jp** (tylko w Japonii)
- **www.euro.dell.com** (tylko w Europie)
- **www.dell.com/la** (kraje Ameryki Łacińskiej i Karaibów)
- **www.dell.ca** (tylko w Kanadzie)

Dostęp do pomocy technicznej firmy Dell jest możliwy przy użyciu następujących witryn internetowych i adresów e-mail:

Witryny internetowe pomocy technicznej firmy Dell

- **support.euro.dell.com**
- **support.jp.dell.com** (tylko w Japonii)
- **support.euro.dell.com** (tylko w Europie)

Adresy e-mail pomocy technicznej firmy Dell

- **mobile_support@us.dell.com**
- **support@us.dell.com**
- **la-techsupport@dell.com** (tylko kraje Ameryki Łacińskiej i Karaibów)
- **apsupport@dell.com** (tylko na Dalekim Wschodzie, w Australii i Oceanii)

Adresy e-mail działu marketingu i sprzedaży firmy Dell

- **apmarketing@dell.com** (tylko na Dalekim Wschodzie, w Australii i Oceanii)
- **sales_canada@dell.com** (tylko w Kanadzie)

Anonimowy serwer FTP (file transfer protocol)

- **ftp.dell.com**

Zaloguj się na serwerze anonimowym FTP jako użytkownik: `anonymous` (gość). Jako hasła należy użyć własnego adresu e-mail.

Usługa automatyczna stanu zamówienia

Aby sprawdzić stan dowolnego zamówionego produktu firmy Dell, można przejść do witryny **support.euro.dell.com** lub skontaktować się z automatyczną infolinią obsługi stanu zamówienia. Nagrane komunikaty zawierają informacje potrzebne do znalezienia złożonego zamówienia i uzyskania raportu na jego temat. Aby uzyskać numer telefonu zgłoszeniowego w swoim regionie, patrz „Kontakt z firmą Dell” na stronie 50 w celu rozwiązania problemów z zamówieniem.

W przypadku pojawienia się problemu związanego z zamówieniem – np. brak części, niewłaściwe części, czy nieprawidłowy rachunek – skontaktuj się z obsługą klienta Dell. Telefonując, miej pod ręką fakturę lub specyfikację dostawy. Aby uzyskać numer telefonu zgłoszeniowego w swoim regionie, patrz „Kontakt z firmą Dell” na stronie 50.

Informacje o produkcie

Jeśli potrzebujesz o dodatkowych dostępnych produktach firmy Dell, lub jeśli chcesz zmienić zamówienie, odwiedź witrynę internetową pod adresem **www.dell.com**. Aby uzyskać numer telefonu zgłoszeniowego w swoim regionie lub porozmawiać z pracownikiem działu sprzedaży, patrz „Kontakt z firmą Dell” na stronie 50.

Zwrot elementów w celu naprawy gwarancyjnej lub kredytu

Wszystkie produkty odsyłane do naprawy gwarancyjnej lub do zwrotu należy przygotować w następujący sposób:

1. Skontaktuj się telefonicznie z firmą Dell, aby uzyskać procedury zwrotu elementów w celu naprawy gwarancyjnej lub kredytu.
-  **UWAGA:** Aby uzyskać numer telefonu zgłoszeniowego w swoim regionie, patrz „Kontakt z firmą Dell” na stronie 50.
2. Załącz kopię faktury i list opisujący powód odesłania produktu.
3. Dołącz kopię diagnostycznej listy kontrolnej (patrz Diagnostyczną listę kontrolną” na stronie 50), zawierającej spis wykonanych testów oraz komunikaty błędów wyświetlone w programie Dell Diagnostics (patrz Diagnostyka Dell na stronie 36).

4. W przypadku odsyłania produktu do zwrotu, załącz wszystkie akcesoria należące do zwracanego produktu (kable zasilające, oprogramowanie, podręczniki itd.).
5. Zapakuj zwracane urządzenie w oryginalne (lub równorzędne) opakowanie.

 **UWAGA:** Jesteś odpowiedzialny za pokrycie kosztów przesyłki. Odpowiadasz również za ubezpieczenie zwracanego produktu i akceptujesz ryzyko utraty produktu w trakcie wysyłki do Dell. Paczki przesyłane na zasadzie pobrania przy doręczeniu (Collect On Delivery) nie są akceptowane.

 **UWAGA:** Zwroty nie spełniające dowolnego z powyższych warunków zostaną odrzucone przez firmę Dell i odesłane użytkownikowi.

Zanim zadzwonisz

 **UWAGA:** Telefonując, miej przy sobie swój kod obsługi ekspresowej Express Service kontakt telefoniczny. Kod ten umożliwia zautomatyzowanemu systemowi pomocy telefonicznej sprawniejsze przekazanie Twojej rozmowy. Może również okazać się potrzebny znacznik serwisowy (znajdujący się z tyłu lub pod spodem komputera).

Pamiętaj, aby wypełnić Diagnostyczną listę kontrolną. Jeżeli jest to możliwe, przed wykonaniem telefonu do firmy Dell należy włączyć komputer i dzwonić z aparatu telefonicznego znajdującego się przy komputerze lub w jego pobliżu. Możesz zostać poproszony o wprowadzenie pewnych poleceń za pomocą klawiatury, przekazanie szczegółowych informacji w czasie operacji lub wykonanie czynności wykonywanych tylko dla twojego komputera. Zapewnij sobie dostęp do dokumentacji komputera.

Uzyskiwanie pomocy

Diagnostyczna lista kontrolna

- Nazwisko i imię:
- Data:
- Adres:
- Numer telefonu:
- Service Tag (kod paskowy zlokalizowany na tylnym lub dolnym panelu budowy komputera):
- Kod ESC (kod ekspresowej obsługi):
- Numer autoryzacji zwrotu materiałowego (jeśli został dostarczony przez personel techniczny firmy Dell):
- System operacyjny i jego wersja:
- Urządzenia:
- Karty rozszerzeń:
- Czy jesteś podłączony do sieci? Tak/Nie
- Sieć, wersja i karta sieciowa:
- Programy i ich wersje:

Aby określić zawartość plików startowych systemu, zobacz dokumentację systemu operacyjnego. Jeśli do komputera podłączona jest drukarka, wydrukuj poszczególne pliki. Ewentualnie zapisz zawartość wszystkich plików, zanim zgłosisz się do firmy Dell.

- Komunikat o błędzie, kod dźwiękowy lub kod diagnostyczny:
- Opis problemu oraz procedur wykonywanych przez użytkownika w celu rozwiązania problemu:

Kontakt z firmą Dell

Nr telefonu zgłoszeniowego dla klientów w Stanach Zjednoczonych:
800-WWW-DELL (800-999-3355).



UWAGA: Jeśli nie masz działającego połączenia z siecią Internet, informacje o kontakcie można znaleźć na fakturze zakupu, liście przewozowym, rachunku lub w katalogu produktów.

Firma Dell udostępnia szereg elektronicznych i telefonicznych opcji pomocy. Dostępność zależy od kraju i produktu. Niektóre usługi mogą być niedostępne w Twoim rejonie.

Aby skontaktować się z firmą Dell w celu uzyskania informacji na temat sprzedaży, pomocy technicznej lub obsługi klienta:

1. Wejdź na stronę **support.euro.dell.com**.
2. W umieszczonej na dole strony rozwijanej liście **Choose A Country/Region** (Wybierz kraj/region) wybierz swój kraj lub region.
3. Kliknij umieszczone z lewej strony łącze **Contact Us** (Kontakt z nami).
4. Wybierz łącze do wymaganych usług lub rodzajów pomocy.
5. Wybierz odpowiednią dla siebie metodę kontaktu z firmą Dell.

Wyszukiwanie dodatkowych informacji i zasobów

Jeśli potrzebujesz:

ponownie zainstalować system operacyjny.

uruchomić program diagnostyczny w komputerze, ponownie zainstalować oprogramowanie systemowe na komputerze typu desktop lub aktualizować sterowniki w komputerze i pliki pomocy.

uzyskać dodatkowe informacje o systemie operacyjnym, obsłudze urządzeń peryferyjnych, RAID, Internet, Bluetooth[®], rozwiązaniach sieciowych i poczcie elektronicznej.

Patrz:

płyta z *systemem operacyjnym*

dysk *Drivers and Utilities* (sterowniki i programy użytkowe).



UWAGA: Najnowsze sterowniki i aktualizacje dokumentacji znajdują się w witrynie ze wsparciem technicznym firmy Dell™ **support.dell.com**.

Przewodnik technologii Dell zainstalowany na dysku twardym.

Jeśli potrzebujesz:

aktualizować oprogramowanie dla komputera z nową pamięcią lub dyskiem twardym.

zainstalować ponownie lub wymienić uszkodzoną część.

znajdź informację na temat najbardziej bezpiecznego postępowania z twoim komputerem.

Sprawdź Informacje gwarancyjne, Warunki i terminy (tylko USA), Instrukcje bezpieczeństwa, Informacje odnośnie przepisów, Informacje o ergonomii i Postanowienia licencji dla użytkownika.

odszukać swój znacznik serwisowy Service tag/Express Service Code – Znacznik serwisowy jest używany do identyfikacji komputera na **support.dell.com** lub w razie kontaktu z działem technicznym.

Patrz:

Instrukcja obsługi w witrynie z pomocą techniczną pod adresem **support.dell.com**



UWAGA: W niektórych krajach samodzielne otwarcie obudowy komputera i wymiana części może spowodować utratę gwarancji. Sprawdź gwarancję i postępowanie w okresie gwarancji przed dokonywaniem jakichkolwiek zmian wewnątrz komputera.

Dokumenty dotyczące bezpieczeństwa i przepisów, które zostały dostarczone wraz z komputerem oraz na stronie głównej Zgodność z obowiązującymi przepisami pod adresem: **www.dell.com/regulatory_compliance**.

Tylny lub dolny panel obudowy komputera.

Jeśli potrzebujesz:

znaleźć sterowniki i pliki do pobrania.
dostęp technical support and product help (pomoc techniczna i produkty pomocy).
sprawdzić stan zamówienia dla nowego zakupu.
znaleźć odpowiedzi na najczęstsze pytania.
znaleźć najnowsze informacje na temat zmian technicznych, które zostały wprowadzone w komputerze, lub zaawansowanych materiałów technicznych, przeznaczonych dla pracowników obsługi technicznej lub doświadczonych użytkowników.

Patrz:

Witryna z pomocą techniczną Dell pod adresem **support.dell.com**.

Specyfikacje

Model komputera

Inspiron 1011

W rozdziale przedstawiono wszystkie niezbędne informacje wymagane podczas konfiguracji, aktualizacji sterowników i rozbudowy komputera.

 **UWAGA:** Oferta może się różnić w zależności od regionu. Więcej informacji dotyczących konfiguracji komputera można uzyskać, klikając **Start** → **Help and Support** (Pomoc i obsługa techniczna) i wybierając opcję wyświetlania danych komputera.

Procesor

Typ	Intel® Atom™ N270 Intel Atom N280
Pamięć podręczna L2	512 kB
Częstotliwość magistrali zewnętrznej	533 MHz oraz 667 MHz

Pamięć

Złącza	jedno dostępne od wewnątrz gniazdo SO-DIMM
Pojemności pamięci	512 MB i 1 GB
Typ pamięci	DDR2-800 (Run @ DDR2-533 MHz)
Możliwe konfiguracje pamięci	512 MB, 1 GB

Specyfikacje

Informacje o komputerze

System chipset	Intel 945GSE UMA
Szerokość magistrali danych	64 bity
Szerokość magistrali DRAM	pojedynczy kanał w magistrali 64-bitowej
Szerokość szyny adresowej procesora	32 bity
Flash EEPROM	1 MB
magistrala PCI	32 bity

Pamięć wewnętrzna

Typ	Pojemność
2.5" HDD SATA	120 GB lub 160 GB @ 5400 rpm
2.5" SSD (Solid-state drive) MLC	8 GB lub 16 GB

Komunikacja

Modem (opcjonalnie)	Zewnętrzny modem V.92 56K USB
Złącze modemu	Universal Serial Bus (USB)
Karta sieciowa	10/100 Ethernet LAN na płycie systemowej
Komunikacja bezprzewodowa	Wewnętrzne urządzenie WLAN (half-size Mini-Card) z WiFi, Bluetooth® technologia bezprzewodowa

Wideo

Kontroler grafiki	Intel 945GSE UMA
Pamięć kontrolera grafiki	8 MB system pamięci (pamięć dzielona)
Interfejs wyświetlacza LCD	LVDS

Audio

Typ audio	kanał 2 High Definition Audio
Kontroler audio	Realtek ALC272
Konwersja stereo	24-bitowa (analogowy na cyfrowy oraz cyfrowy na analogowy)
Wewnętrzny interfejs	dźwięk wysokiej dokładności Intel High Definition
Zewnętrzny interfejs	złącze w wbudowanym mikrofonem, słuchawki stereo/głośniki, cyfrowy MIC z kamerą internetową
Głośnik	dwa głośniki 1,0 wat
Wewnętrzny wzmacniacz głośników	1,0 wat na kanał

Audio

Regulacja głośności	kontrolowana za pomocą programowania
---------------------	--------------------------------------

Porty i złącza

Audio	złącze w wbudowanym mikrofonem, słuchawki stereo/głośniki, cyfrowy MIC z kamerą internetową
Karta Mini	jedno gniazdo dla kart Mini-Card i jedno gniazdo dla kart półówkowych Mini-Card, złącze dla kart półówkowych obsługuje tylko podwójny interfejs, natomiast złącze dla pełnych kart obsługuje wyłącznie USB
Karta sieciowa	port RJ45

Specyfikacje

Porty i złącza

USB	dwa 4-stykowe złącza zgodne z USB 2.0 - jedno 4-stykowe złącza zgodne z USB 2.0-
Wideo	złącze 15-stykowe

Wyświetlacz

Typ (TrueLife)	10,1 cala WSVGA
<i>Wymiary:</i>	
Wysokość	222,72 mm (8,76 cali)
Szerokość	125,28 mm (4,93 cali)
Przekątna	255,52 mm (10,06 cali)
Maksymalna rozdzielczość	1024 x 576
Częstotliwość odświeżania	60 Hz

Wyświetlacz

Kąt rozwarcia	0° (zamknięty) do 135°
Jaskrawość	162 min. 180 typ. cd/m ² (5 pkt. avg)
<i>Kąty widzenia:</i>	
Poziomo	±40° (CR ≥ 10) typ. WSVGA AG
Pionowo	+10° – +30° (CR ≥ 10) typ. WSVGA
Rozstaw pikseli	0,2175 x 0,2175 mm
Regulacja	jasność może być regulowana za pomocą przycisków funkcyjnych z klawiatury (aby uzyskać więcej informacji, patrz <i>Przewodnik technologii Dell</i>)

Kamera

Piksele	1,3 megapiksela
Rozdzielczość wideo	320 x 240 ~ 1280 x 1024 (640 x 480 przy 30 fps)
Kąt widzenia ukośnego	66°

Panel dotykowy (Touch Pad)

Rozdzielczość pozycji X/Y (tryb graficzny tabeli)	240 cpi
<i>Rozmiar:</i>	
Szerokość	obszar panelu dotykowego 78,5 mm (3,09 cali)
Wysokość	38 mm (1,49 cali) prostokąt

Akumulator

Typ	3-ogniowy/6-ogniowy litowo-jonowy
Głębokość	23,1 mm (0,91 cala) (3-ogniowy) 45,62 mm (1,80 cali) (6-ogniowy)
Wysokość	39,04 mm (1,54 cali) (3-ogniowy) 45,7 mm (1,80 cali) (6-ogniowy)
Szerokość	204,14 mm (8,04 cali) (3-ogniowy) 214,0 mm (8,42 cali) (6-ogniowy)
Masa	0,165 kg (0,36 funta) (3-ogniowy) 0,350 kg (0,77 funta) (6-ogniowy)

Specyfikacje

Akumulator

Napięcie 11,1 VDC (3/6-ogniowowe)

Czas ładowania (przybliżony):

Komputer 3,0 godziny (3-ogniowowy)
wyłączony 4,0 godziny (6-ogniowowy)

Praca od 0° do 35°C (od 32° do 95°F)

Przechowywanie –od 40° to 65°C
(–40° to 149°F)

Bateria pastylkowa CR-2032

zasilacz

Napięcie wejściowe 100-240 V, prąd
zmienny

Prąd wejściowy 0,8 A
(maksymalny)

zasilacz

Częstotliwość 50-60 Hz
wejściowa

Moc wyjściowa 30 W

Prąd wyjściowy 1,58 A (stały)

Znamionowe napięcie 19,0 VDC
wyjściowe

Wymiary:

30 W APD

Wysokość 63,2 mm (2,50 cali)

Szerokość 34,0 mm (1,34 cali)

Głębokość 85,0 mm (3,35 cali)

Ciężar (z kablami) 0,19 kg (0,42 funta)

30 W PI

Wysokość 62,0 mm (2,44 cali)

zasilacz

Szerokość	38,9 mm (1,53 cali)
Głębokość	78,0 mm (3,07 cali)
Ciężar (z kablami)	0,185 kg (0,41 funta)
30 W Delta	
Wysokość	59,2 mm (2,33 cali)
Szerokość	34,0 mm (1,34 cali)
Głębokość	85,0 mm (3,35 cali)
Ciężar (z kablami)	0,205 kg (0,45 funta)

Wymiary i ciężar

Wysokość	26,8 mm do 28,3 mm (1,06 do 1,11 cali)
Szerokość	261 mm (10,27 cali)
Głębokość	182 mm (7,16 cali)

Wymiary i ciężar

Ciężar (z akumulatorem 3-ogniowym):	Możliwość skonfigurowania do ciężaru poniżej 1,35 kg (2,98 funta)
-------------------------------------	---

Otoczenie komputera*Zakres temperatur:*

Praca	od 0°C do 35°C (od 32°F do 95°F)
Przechowywanie	-20° do 65°C (-4° to 149°F)

Względna wilgotność (maksymalna):

Praca	od 10% do 90% (bez kondensacji)
Przechowywanie	od 5% do 90% (bez kondensacji)

Specyfikacje

Otoczenie komputera

Maksymalny zakres wibracji (korzystając z losowego spektrum wibracji symulującego środowisko użytkownika):

Praca 0,66 GRMS

Przechowywanie 1,3 GRMS

Maksymalny wstrząs (mierzony dla dysku twardego z zaparkowanymi głowicami i impulsu pół-sinusoidalnego o długości 2 ms):

Praca 110 G

Przechowywanie 160 G

Indeks

A

adresy e-mail

 pomocy technicznej **45**

adresy e-mail pomocy technicznej **45**

C

Centrum pomocy firmy Dell **31**

chipset **54**

D

Diagnostyczna lista kontrolna **48**

drivers and downloads (sterowniki i pliki do pobrania) **52**

E

expUNICODEon bus **54**

F

FTP login, anonymous **45**

H

Hardware Troubleshooter **34**

I

ISP

 Dostawca usług internetowych (Internet Service Provider) **10**

K

kabla sieciowego

 testowanie **25**

komputera, zapewniając **5**

komputer, ustawienia **5**

Komunikaty systemowe **32**

Indeks

konfiguracją, zanim rozpocznie 5

Kontakt online z firmą Dell 48

kontakt telefoniczny z firmą Dell 47

kopie bezpieczeństwa

tworzenie 24

L

listwy zasilające, użycie 6

M

Microsoft® Windows® XP

ustawienia 9

O

obsługa klienta 44

obsługa pamięci 53

opcje ponownej instalacji systemu 37

P

podłącz(anie)

do internetu 9

połączenie internetowe 10

połączenie sieciowe

ustalone 26

połączenie z siecią bezprzewodową 25

pomoc techniczna 44

pomocy

getting assistance and support (uzyskiwanie pomocy i wsparcia) 43

ponownej instalacji systemu Windows 37

problemów, rozwiązywanie 25

problemy ze sprzętem

diagnozowanie 34

problemy z oprogramowaniem 28

problemy z pamięcią

rozwiązanie 28

problemy z zasilaniem, rozwiązanie 26

procesor 53

products (produkty)
information and purchasing (informacje i zakupy) **46**

przepływ powietrza, zapewnienie **5**

Przewodnik technologii Dell

aby uzyskać dodatkowe informacje **50**

Przywracanie fabrycznego obrazu dysku **37**

Przywracanie systemu **37**

R

rozwiązywanie problemów **25**

S

sieć bezprzewodowa

kabel sieciowy, podłączanie **7**

specyfikacje **53**

stan zamówienia **45**

System Windows, ponowna instalacja **37**

U

uszkodzenie, unikanie **5**

W

warranty returns (zwroty gwarancyjne) **46**

Witryna z pomocą techniczną firmy Dell **52**

witryny ze wsparciem technicznym

o zasięgu ogólnoświatowym **44**

Właściwości oprogramowania **24**

wyszukiwanie dodatkowych informacji **50**

Z

zasilacz AC

wymiary i ciężar **58, 59**

zasoby, wyszukiwanie dodatkowych **50**

Wydrukowano w Irlandii.

www.dell.com | support.dell.com



OT615PA00